

geemarc

JUPITER 10



Index p2
Sommaire p3

T e l e p h o n e

INDEX

| | |
|--------------------------------|----|
| DESCRIPTION | 4 |
| SETTING UP | |
| - Installation | 6 |
| - Setting time | 7 |
| - Setting ringer volume | 8 |
| - Tone / Pulse switch (T/P) | 8 |
| USING THE PHONE | |
| - Making a call | 9 |
| - Receiving a call | 9 |
| - Last number redial | 9 |
| - R button | 10 |
| - Mute button | 10 |
| - Storing numbers in memory | 10 |
| - Dialling numbers from memory | 11 |
| GUARANTEE | 12 |



For product support and help visit our website at

www.geemarc.com

telephone 01707 384438

or fax 01707 372529

SOMMAIRE

| | |
|---|----|
| DESCRIPTION | 14 |
| REGLAGES | |
| - Installation | 16 |
| - Réglage de l'heure | 17 |
| - Réglage du volume de sonnerie | 18 |
| - Interrupteur Tone / Pulse (T/P) | 18 |
| UTILISATION DU TELEPHONE | |
| - Appeler | 19 |
| - Répondre à un appel | 19 |
| - Rappel du dernier numéro composé (Touche BIS) | 19 |
| - Touche R | 20 |
| - Touche secret | 20 |
| - Mémoriser un numéro de téléphone | 20 |
| - Appel d'un numéro en mémoire | 21 |
| GARANTIE | 22 |



**Parc d'Activités du Basroch
2, rue Galilée**

**TEL. SERVICE APRES VENTE :
03 28 58 75 99**

**Pour tout renseignement technique ou toute
commande visitez notre site web sur
www.geemarc.com.**

DESCRIPTION

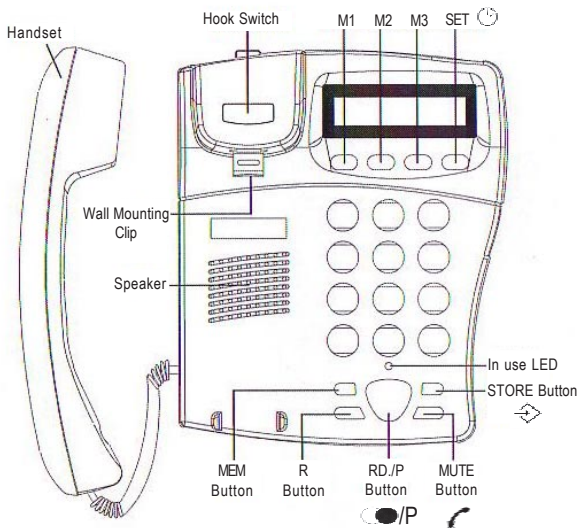

DESCRIPTION

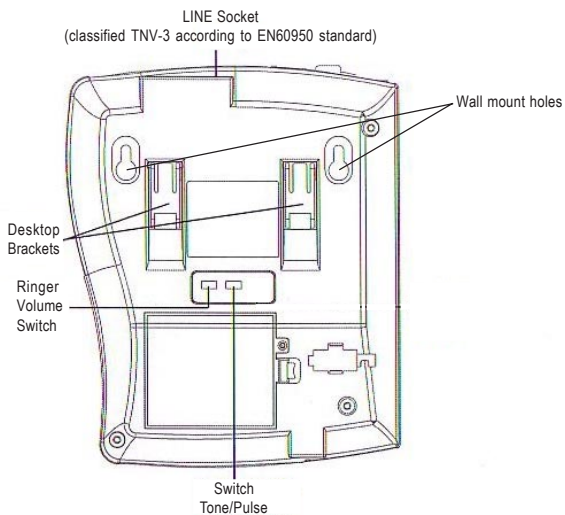

NOTE: Above brackets are in wall mounting state, if you wish to put your telephone on the desktop, please turn around the brackets on the desktop state as below:

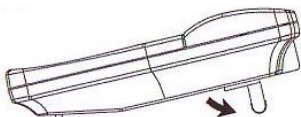

SETTING UP

1 - INSTALLATION

- Connect the handset cord.
- Connect the telephone line. (Classified TNV-3 according to EN60950 standard).
- Lift the handset to ensure that you can hear the dial tone. The call timer and the in use LED will light.
- Replace the handset and the LCD display will show as follows:

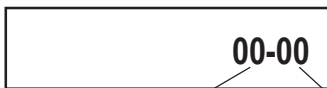

Call timer indicate :

Minutes

Seconds

- The last 2 digits will start counting up.

The LCD display has 3 different formats:

- **Time display** : this is the default format.



Hours

Minutes

Seconds

- **Call timer display**:



Minutes

Seconds

SETTING UP

- **Telephone Number Display** : displays the telephone number (upto 10 digits) as the digits are being dialed from the telephone keypad, or from memory. If the telephone number is more than 10 digits, only the last 10 digits are displayed.



0 1 2 3 4 5 6 7 8 9

2 - SETTING TIME

- Lift the handset.
- Press the  key, time display will appear and hour digit will flashes
- Press the * key to select the desired number.
- Press the # key to confirm and enter into the minute setting.
- Press the * key to select the desired number.
- Press the # key to select the desired number.
- Replace the handset on the cradle.
- The display will show time and will start counting up after few seconds.

For example as below :



16-45-30

Note: This is also the default display format when the unit is in the idle state (On hook).

SETTING UP

3 - SETTING THE RINGER VOLUME

You can set the desired ringer level by using the ringer **Hi / Low** switch located on the base of the unit.

4 - TONE / PULSE SWITCH (T/P)

A switch **T/P** located under the base allows to set the dialling mode. The **Tone/Pulse** switch is factory pre-set to **Tone** position. In the UK, all telephone exchanges now use **Tone dialing**. If your phone does not dial out it is probably being used from an older private switch board (PBX). In this case, the **Tone/Pulse** switch must be moved to **Pulse**.



For product support and help visit our website at

www.geemarc.com

telephone 01707 384438

or fax 01707 372529

USING THE PHONE

1 - MAKING A CALL

- Lift the handset.

The LCD will display the call timer as follows for example and the in use LED will light:

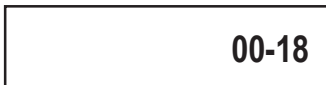

- Use the dial keypad to dial the number. The digits being dialled will appear on the LCD display at the same time. For example:

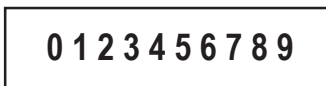

After about 3 seconds the LCD display will switch to the call timer mode.

- The Call Timer will stop when you replace the handset at the end of the call. The LCD will revert back to the default mode after about 3 seconds.

2 - RECEIVING A CALL

When there is an incoming call, the Jupiter 10 will ring. Lift handset to answer the call. The Call Timer will start soon after the call is answered and the in use LED will light.

3 - LAST NUMBER REDIAL /P

The unit can store for subsequent redial the last number that you called.

- To redial the number, lift the handset.

USING THE PHONE



- Press the /P key once as soon as you hear the dial tone. The previously dialled number will be automatically redialed.

4 - R BUTTON

These are used with the new services provided on digital exchanges. For details please contact your network operator.

NOTE: If you don't use the provided services on digital exchanges, the **R** button only cut the line if you press it to dial a new number for example without replace the handset.

5 - MUTE BUTTON

If you wish to speak privately to someone else in the room without your caller overhearing press and hold the  button. Your caller may still be heard during the MUTE operation. To resume normal conversation , release the  button.

6 - STORING NUMBERS IN MEMORY

The Jupiter 20 can store upto 13 numbers of 20 digits each in the memories. Of the 13 memories, 3 are direct access by pressing M1, M2, or M3 keys. It is suggested you store the most frequently used numbers in these memories. The other 10 memories can be accessed by pressing the **MEM** key followed by digits 0 to 9 on the dial keypad.

To store numbers into memory :

- Lift the handset.
- Press the  key once.
- Dial in the telephone number you wish to store into memory. The number

USING THE PHONE

will appear on the LCD display as you dial the digits.

- Press ⇨ key once again.

- Press the **M1**, **M2** or **M3** keys (for storing the number into one of these locations) or the **MEM** key followed by a digit **0** to **9**.

To change a number already stored in Memory: simply follow the above procedure, and the new number will replace the number stored previously.

NOTE: If you are using the unit with a PABX which needs you to wait for an outside line, at step 3 always key in the ◯●/P key. The ◯●/P key inserts a 3 sec PAUSE when dialing. The display will show "P" followed by the number.

7 - DIALLING NUMBERS FROM MEMORY

- Lift the handset.

The LCD will display the call timer as follows for example:



00-04

- Press the memory location key (s) i.e. **M1**, **M2**, **M3** or **MEM** followed by a digit **0** to **9**.

The digits being dialled will appear on the LCD display at the same time. For example:



0 1 7 0 7 3 7 2 3 7

The call timer will start.

GUARANTEE

GUARANTEE

From the moment your Geemarc product is purchased, Geemarc guarantee it for the period of one year. During this time, all repairs or replacements (at our option) are free of charge. Should you experience a problem then contact our helpline or visit our website at www.geemarc.com. The guarantee does not cover accidents, negligence or breakages to any parts. The product must not be tampered with or taken apart by anyone who is not an authorised Geemarc representative. The Geemarc guarantee in no way limits your legal rights.

IMPORTANT: YOUR RECEIPT IS PART OF YOUR GUARANTEE AND MUST BE RETAINED AND PRODUCED IN THE EVENT OF A WARRANTY CLAIM

Please note: The guarantee applies to the United Kingdom only.

Declaration : Hereby Geemarc Telecom SA declares that this product is in compliance with the essential requirements and other relevant provisions of the Radio and Telecommunications Terminal Equipment Directive 1999/5/EEC and in particular article 3 section 1a, 1b and section 3. The telephone does not operate if the line current is lower than 18 mA.

Telephone connection : Voltages present on the telecommunication network are classified TNV-3 (Telecommunication Network Voltage) according to the EN60950 standard.





For product support and help visit our website at

www.geemarc.com

telephone 01707 384438

or fax 01707 372529

DESCRIPTION

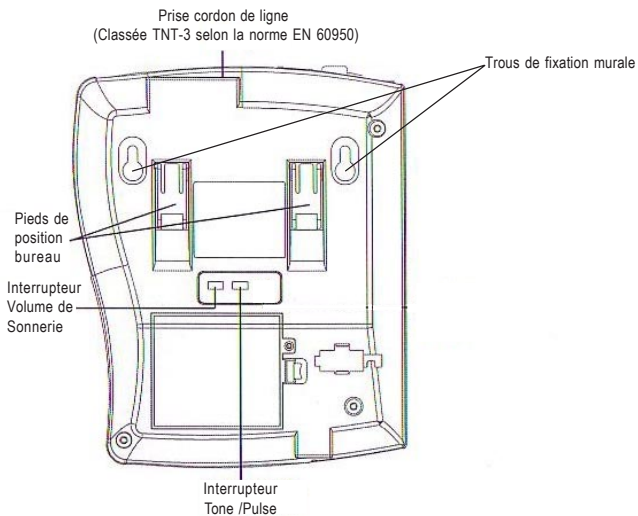

NOTE: Si vous désirez utiliser votre téléphone en position bureau, soulevez simplement les pieds de positionnement bureau situés en dessous de votre téléphone comme décrits ci-dessous:

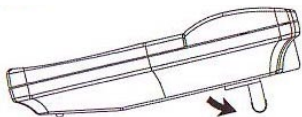

INSTALLATION

1 - INSTALLATION

- Connectez le cordon du combiné.
- Connectez le cordon de ligne. (Classée TNT-3 selon la norme EN60950).
- Débranchez le combiné pour vérifier que vous avez la tonalité. La minuterie (durée de l'appel) et le voyant de fonctionnement se mettent en fonctionnement.
- Remplacez le combiné, l'écran LCD affichera par exemple :

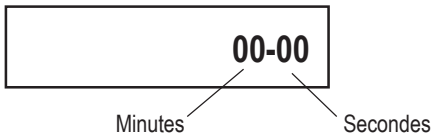

- Les deux derniers chiffres de la minuterie se mettent en fonctionnement..

L'écran LCD a 3 formats différents:

- **Affichage de l'heure** : c'est le format par défaut.

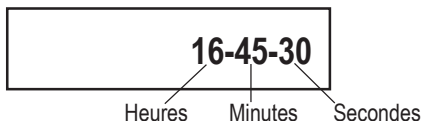

- **Minuterie (durée des appels):**

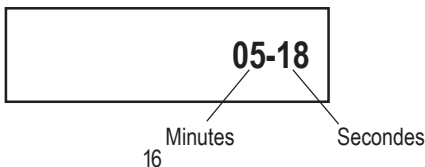

INSTALLATION

- **Affichage du numéro composé** : L'afficheur peut afficher jusqu'à 10 chiffres lors de la composition du numéro. Si le numéro de téléphone est supérieur à 10 chiffres, seulement les 10 derniers chiffres seront affichés à l'écran.

0 1 2 3 4 5 6 7 8 9

2- REGLAGE DE L'HEURE

- Décrochez le combiné.
- Appuyez sur la touche ☺, L'affichage de l'heure va apparaître et le chiffre de l'heure clignotera.
- Appuyez sur la touche * pour sélectionner le chiffre désiré.
- Appuyez sur la touche # pour confirmer et entrer dans le mode réglage des minutes.
- Appuyez sur la touche * pour sélectionner le chiffre désiré.
- Appuyez sur la touche # pour sélectionner le chiffre désiré.
- Raccrochez le combiné, l'afficheur indique l'heure et commence à compter après quelques secondes.

Comme par exemple ci-dessous :

16-45-30

Note: Ce format d'affichage est le format par défaut à en mode attente (pas d'utilisation du téléphone).

INSTALLATION

3 - REGLAGE DU VOLUME DE SONNERIE

Vous pouvez régler le niveau de sonnerie de votre téléphone avec l'interrupteur **Hi / Low** situé en dessous de votre téléphone (**Hi: For, Low: Faible**).

4 - INTERRUPTEUR TONE / PULSE (T/P)

Un interrupteur **T/P** situé en dessous de votre téléphone vous permet de choisir le mode de numérotation. L'interrupteur **Tone/Pulse** est prépositionné en usine sur la position **Tone**. En France le mode de numérotation utilisé est le mode **Vocal (Tone)**. Si votre téléphone ne compose pas le numéro, cela vient probablement de l'utilisation d'un ancien PABX (central téléphonique). Dans ce cas, il suffit simplement de changer la position de l'interrupteur **Tone/Pulse** sur la position **Pulse**.



Parc d'Activités du Basroch

2, rue Galilée

TEL. SERVICE APRES VENTE :

03 28 58 75 99

Pour tout renseignement technique ou toute
commande visitez notre site web sur

www.geomarc.com.

UTILISER LE TELEPHONE

1 - APPELER

- Décrochez le combiné. La minuterie (durée de l'appel) se mettra en fonctionnement, le voyant de fonctionnement s'allume et l'afficheur indiquera par exemple:



00-18

- Utilisez le clavier pour composer votre numéro. Les chiffres correspondants s'affichent sur l'écran LCD comme par exemple:



0 1 2 3 4 5 6 7 8 9

Après environ 3 seconde, l'écran LCD affichera de nouveaux la minuterie.

- La minuterie s'arrête automatiquement lorsque vous raccrochez le combiné pour terminer l'appel. L'écran LCD retournera en mode défaut (affichage de l'heure) environ après 3 secondes.

2 - REPONDRE A UN APPEL

Lorsque le téléphone sonne. Décrochez le combiné pour répondre à l'appel. La minuterie se met en fonctionnement dès que l'appel est pris, et le voyant de fonctionnement s'allume.

3 - RAPPEL DU DERNIER NUMERO COMPOSE (TOUCHE BIS).

Vous pouvez recomposer automatiquement le dernier numéro composé.

- Pour recomposer le dernier numéro, décrochez le combiné.

UTILISATION DU TELEPHONE

Appuyez sur la touche /P dès que vous entendez la tonalité.



- Le numéro de votre correspondant se recompose automatiquement.

4 - TOUCHE R

Touche d'accès aux services de votre opérateur téléphonique, pour tout renseignement concernant ces services contactez votre opérateur.

Note : si vous n'êtes abonnés à aucun service spécial, un appui sur la touche **R** coupe la ligne lorsque vous êtes en communication.

5 - TOUCHE SECRET

Cette touche permet de couper ponctuellement le microphone en cours de communication. Appuyez et maintenez la touche . Votre correspondant ne vous entend plus. Relâchez la touche  pour rétablir la conversation.

5 - MEMORISER UN NUMERO DE TELEPHONE

Le Jupiter 20 possède 13 mémoires de 20 chiffres maximum par mémoire. m. Sur les 13 mémoires, 3 sont directes en appuyant simplement sur M1, M2, ou M3. Nous vous suggérons de mémoriser les numéros les plus utilisés ou les plus importants dans ces mémoires. Les autres 10 mémoires sont indirectes et peuvent être accessibles en appuyant sur la touche **MEM** suivie d'un chiffre de 0 à 9 sur le clavier.

Pour mémoriser un numéro en mémoire :

- Décrochez le combiné.

- Appuyez sur la touche .

UTILISATION DU TELEPHONE

- Composez le numéro de téléphone que vous désirez mettre en mémoire. Le numéro apparaît sur l'écran LCD lorsque que vous composez le numéro.

- Appuyez de nouveau sur la touche .

- Appuyez sur une des touches **M1**, **M2** ou **M3** (Pour mémoriser le numéro sur une de ces touches) ou appuyez sur la touche **MEM** suivie d'un chiffre de **0 à 9**.

Pour modifier un numéro mis en mémoire: Suivez simplement la procédure ci-dessus, le nouveau numéro entré effacera l'ancien.

NOTE: Si vous utilisez un PABX qui nécessite un temps d'attente pour obtenir une ligne extérieure, vous pouvez insérer une pause à l'étape 3 de la mise en mémoire en appuyant sur la touche /P. Ceci permet d'insérer une pause d'environ 3 secondes, l'écran LCD affichera un «P» suivi du reste du numéro.

6 - APPEL D'UN NUMERO EN MEMOIRE

- Décrochez le combiné.

L'écran LCD affiche la minuterie d'appel comme par exemple:



00-04

- Appuyez sur l'une des touches mémoire d'accès direct **M1**, **M2**, **M3** ou sur **MEM** suivi d'un des chiffres **0** to **9**.

Le numéro se compose sur l'écran LCD comme par exemple:



0 1 7 0 7 3 7 2 3 7

La minuterie d'appel se met alors en fonctionnement.

GARANTIE

GARANTIE

Cet appareil est garanti 1 an pièces et main-d'oeuvre. La date d'achat figurant sur le ticket de caisse fera foi. Cette garantie s'exerce sous réserve d'une utilisation normale de l'appareil. Les dommages occasionnés par les surtensions électriques, la foudre ou par un choc sur l'appareil ne peuvent en aucun cas être couverts par la garantie. En cas de problème fonctionnel et avant de nous retourner votre appareil, contactez notre service après vente de : 8h30 à 12h30 et de 14h00 à 17h00 du Lundi au Jeudi et de 8h30 à 12h30 et de 14h00 à 16h30 le Vendredi.

Raccordement téléphonique : les tensions présentes sur ce réseau sont classées TRT-3 (Tension de Réseau de Télécommunication) au sens de la norme EN60950.

Ce produit respecte les exigences de compatibilité électro-magnétique et de sécurité électrique demandées par la directive européenne RTTE. Par ailleurs, il est compatible avec les différents réseaux téléphoniques européens (normes TBR21/37/38). Le fonctionnement de l'appareil n'est pas garanti si le courant de ligne est inférieur à 18 mA.



Parc d'Activités du Basroch
2, rue Galilée

TEL. SERVICE APRES VENTE :
03 28 58 75 99

**Pour tout renseignement technique ou toute
commande visitez notre site web sur
www.geemarc.com.**



UGJUP10 ED01